

QUALITE AVEC SYSTEME

# StreetLED



Catalogue



**GIFAS**  
ELECTRIC

**09B**

**Webshop**  
**Introduction**  
**Assortiment**  
**Comparatif des modèles**

Pages 3-9

Webshop



Seite 3

Introduction



Pages 4-5

Assortiment



Seite 6

Comparatif des modèles



Pages 7-9

**StreetLED CUBE**

Pages 10-17

CUBE 12/24



Pages 10-11

CUBE 48/72



Pages 12-13

CUBE S48



Page 14

CUBE H72

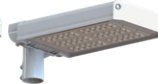

Page 15

Réglage de la puissance autonome



Pages 16-17

**StreetLED CUBE Module**  
**Calcul de l'éclairage Relux**

Pages 18-21

CUBE Module 24



Page 18

CUBE Module 36



Page 19

CUBE Module 72



Page 20

Calcul de l'éclairage Relux

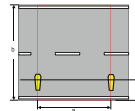

Page 21

**Accessoires**  
**Exemples d'utilisation**

Pages 22-23

Accessoires



Page 22

Exemples d'utilisation



Page 23

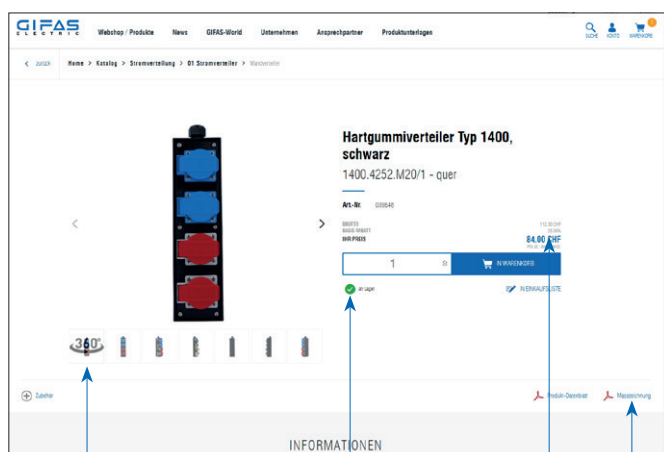

Images à 360°

Disponibilité  
immédiatement visible

Dessin technique /  
informations

Conditions  
propres



La boutique en ligne GIFAS propose une large gamme de produits pour les clients de l'industrie et du commerce. L'interface simple et conviviale permet d'accéder rapidement au produit souhaité.

Découvrez-la et accédez directement à plus de 3'000 articles. Notre capacité de livraison rapide vous convaincra – commandé aujourd'hui, livré demain.

- ▶ Aller dans la boutique en ligne: [www.gifas.ch](http://www.gifas.ch)
- ▶ Vous n'avez pas encore de compte? Inscrivez-vous aujourd'hui encore!

## Vos avantages

- stock important de produits standard avec une disponibilité immédiate
- facile à commander 24 h/24, 7 j/7
- livraison avec expédition gratuite
- commande jusqu'à 15 heures et livraison le lendemain
- tout en un coup d'œil avec «Mon compte» – aperçu des commandes, téléchargement simple des factures
- téléchargez des dessins CAO, des schémas électriques et d'autres informations sur les produits
- diverses interfaces possibles, comme entre autres OCI

## GIFAS-World

Sur notre site, nous vous guidons à travers des situations animées de votre vie professionnelle et privée dans le monde de GIFAS. Nos solutions de produits éprouvées sont utilisées dans les domaines les plus divers, que ce soit sur des routes, sur des chemins de fer, dans des hôpitaux ou dans des stations d'épuration des eaux usées, et partout où l'électricité, la lumière et la sécurité sont nécessaires. Les domaines d'application sont nombreux et variés. Laissez-vous inspirer, cliquez sur [www.gifas.ch/world](http://www.gifas.ch/world) et découvrez le paysage complet du monde GIFAS.

Si vous avez une nécessité urgente, passez par notre boutique en ligne. Nous continuerons volontiers à vous conseiller personnellement par téléphone, de manière compétente avec le service éprouvé de GIFAS!



## Luminaire de routes – Comment choisir?

Vous trouverez ci-dessous un principe de décision simplifié permettant de déterminer la classe d'éclairage.

### Aperçu des classes les plus importantes (extrait de DIN EN 13201-2):

#### Classes ME

Les classes d'éclairage ME1 à ME6 s'appliquent aux rues où les vitesses autorisées sont moyennes à élevées. Pour les chaussées mouillées, ce sont les classes MEW1 à MEW5 qui s'appliquent. Les caractéristiques de l'éclairage correspondent à l'évaluation de la luminance.

Les caractéristiques de qualité sont :  $\bar{L}_m$ ,  $U_0$ ,  $U_l$ ,  $T_l$ , SR.

#### Classes CE

Les classes d'éclairage CE0 à CE5 sont utilisées comme les classes ME, mais pour les rues avec des zones de conflit, comme les carrefours, le débouché d'une route, les ronds-points, les zones de bouchon aux croisements, les rues avec des piétons et des cyclistes, les rues commerciales et quartiers d'affaires, et également pour les passages souterrains et les escaliers.

Les caractéristiques de l'éclairage correspondent à l'évaluation de l'intensité lumineuse.

Les caractéristiques de qualité sont:  $\bar{E}_m$ ,  $U_0$

#### Classes S

Les classes d'éclairage S1 à S7 sont utilisées pour les zones piétonnes et cyclistes, les bandes d'arrêt et de sécurité et autres zones de la chaussée extérieures aux voies de circulation, pour des rues représentatives, des rues de résidence, des zones piétonnes, des chemins piétonniers, des voies cyclistes, les allées de parcs, les cours scolaires, etc.

L'éclairage est évalué suivant le critère de l'intensité lumineuse.

Les caractéristiques de qualité sont:  $\bar{E}_m$ ,  $E_{min}$

#### Autres classes

Classes A  
Classes ES  
Classes EV

$\bar{L}_m$  Valeur de maintenance de la luminance moyenne sur la chaussée, sous laquelle on ne doit jamais passer.

$\bar{E}_m$  Valeur de maintenance de l'intensité lumineuse sur la chaussée, sous laquelle on ne doit jamais passer.

$U_0$  Uniformité globale, rapport de la luminance (ou intensité lumineuse) la plus basse et de la valeur moyenne sur la chaussée.

$U_l$  Uniformité longitudinale, rapport de la plus faible et de la plus forte luminance sur l'axe central d'une voie de circulation.

$T_l$  Augmentation de la valeur de seuil, mesure de la perte de visibilité d'un objet à la suite d'un éblouissement physiologique par des éclairages trop puissants.

SR Rapport de l'intensité lumineuse entre l'environnement et la zone éclairée, pour l'amélioration de l'orientation spatiale, afin que les zones proches de la chaussée, lorsqu'elles ne sont pas éclairées, soient également reconnaissables.

Situation d'éclairage	Classe d'éclairage	Caractéristiques de qualité
A1, A2, A3	ME1 – ME5	$\bar{L}_m, U_0, U_l, T_l, SR$
B1, B2	ME1 – ME6	$\bar{L}_m, U_0, U_l, T_l, SR$
C1	S1 – S6	$\bar{E}_m, E_{min}$
D1, D2	CE2 – CE5	$\bar{E}_m, U_0$
D3, D4	S1 – S6	$\bar{E}_m, E_{min}$
E1	S1 – S6, CE2	$\bar{E}_m, E_{min}$
E2	S1 – S5, CE2	$\bar{E}_m, E_{min}$

### Détermination des exigences techniques d'éclairage

L'une des tâches essentielles de planification d'un éclairage public est la détermination de la classe d'éclairage, permettant de fixer les données techniques de l'installation.

La procédure de détermination des caractéristiques de qualité de l'éclairage d'une rue donnée comporte les étapes suivantes:

– En premier lieu, la rue à éclairer doit être affectée à une situation d'éclairage de la norme CEN/TR 13201-1 sur la base des données de circulation.

– Ensuite, choisir la classe d'éclairage selon CEN/TR 13201-1 sur la base des tableaux principaux et auxiliaires.

– Enfin, la classe d'éclairage permet de déterminer les exigences techniques d'éclairage conformément à DIN EN 13201-2.





## Luminaires de routes (extraits de la norme DIN EN 13 201)

La mission principale d'un éclairage public consiste à protéger la vie et la santé des piétons, cyclistes et conducteurs motorisés pendant les périodes d'obscurité. Il existe une corrélation démontrée scientifiquement entre la qualité de l'éclairage public et la sécurité de la circulation. Un bon éclairage public permet de détecter à temps les personnes, obstacles et sources de danger sur ou à proximité de la chaussée afin de permettre au conducteur de réagir à temps. Un bon éclairage public est un moyen efficace pour réduire le nombre et la gravité des accidents dans l'obscurité, et donc une contribution essentielle pour remplir les obligations de garantie de sécurité de la circulation.

Les paramètres de qualité d'un éclairage public sont déterminés dans la norme européenne DIN EN 13201 «Éclairage public». Cette norme applique le principe suivant: la qualité de l'éclairage public doit être d'autant plus élevée que le risque est élevé pour la sécurité des acteurs du trafic. Ce risque est déterminé à son tour essentiellement par la présence d'acteurs à des vitesses différentes (notamment piétons, cyclistes, véhicules motorisés) et par le danger de collision. La densité de trafic pendant la nuit et le danger de perturbations découlant de la présence de piétons et de véhicules arrêtés (parking en bordure de chaussée) pour les véhicules motorisés, sont d'autres critères qui déterminent les caractéristiques de qualité de l'éclairage.

En Europe, des réglementations unifiées exhaustives de circulation s'appliquent, et depuis novembre 2003, également des exigences minimales unifiées sur l'éclairage public. Cependant, chaque pays conserve la liberté de concevoir un éclairage public correspondant à ses valeurs et conceptions.

La norme d'éclairage unifiée EN 13201-2 pour l'éclairage public s'applique dans 28 pays européens: Belgique, Danemark, Allemagne, Estonie, Finlande, France, Grèce, Grande-Bretagne, Irlande, Islande, Italie, Lettonie, Lituanie, Luxembourg, Malte, Pays-Bas, Norvège, Autriche, Pologne, Portugal, Suède, Suisse, Slovaquie, Slovénie, Espagne, Hongrie, République tchèque et Chypre. Son élaboration s'est déroulée au sein du Comité technique CEN TC 169 (CEN – Comité Européen de Normalisation).



## Eclairage public: questions techniques

Les exigences techniques s'appliquant à l'éclairage sont décrites par des caractéristiques de qualité. Les plus importantes sont:

- intensité lumineuse ou luminance, et uniformité,
- limitation d'éblouissement,
- rendu des couleurs.

Les caractéristiques de l'éclairage s'appliquent dans l'obscurité. Les valeurs minimales de chaque caractéristique peuvent évoluer au cours de la nuit ou des saisons, par exemple en raison des variations de densité de trafic ou de luminosité de l'environnement.

D'autres caractéristiques que celles-ci sont fondamentales pour que le trafic s'écoule sans problèmes, notamment, le guidage visuel. C'est ainsi que des éclairages de flux lumineux plus importants, et éventuellement d'une autre couleur de lumière, peuvent marquer les carrefours et les signaler même à distance importante. Il peut être également nécessaire de mettre en œuvre des éclairages supplémentaires pour améliorer le tracé optique d'une route, par exemple pour signaler à temps un tronçon sinueux.



## StreetLED CUBE

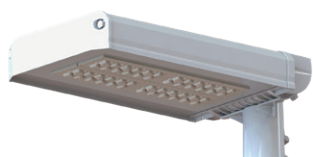

### Design / Matériel

Simple et classique, la StreetLED CUBE est fabriquée en aluminium moulé. Les pièces moulées sont peintes par pulvérisation, puis sujusqu'àsent un traitement thermique.

Les pièces en aluminium présentent des indices IK10 et IP66.



### LED

Utilisation de puces à LED Cree, de puissance standard au moins égale à 162lm/W à  $T_j = 85^\circ\text{C}$ . La température de couleur est un agréablement confort white d'environ 4'000K. Il existe aussi des luminaires de routes à lumière warm white sur demande.

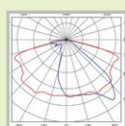

### Optique / Lumière

Les optiques de la StreetLED CUBE sont fabriquées en PMMA d'excellente qualité, dont la transparence dépasse 90%. Elles résistent au rayonnement UV et à l'ozone. Ces optiques peuvent être combinées et positionnées de manière à répondre aux exigences techniques les plus élevées.



### Base électronique

La base électronique est conçue pour toute la durée de vie, au minimum 100'000h, avec de nombreuses caractéristiques intéressantes en option. Emetteur DALI ou atténuation 1 à 10V ou système autonome d'atténuation. Nous pouvons proposer un système de gestion sans fil ou un connecteur NEMA avec cellule photosensible.

## StreetLED CUBE Module



### Design / Matériel

Simple et classique, la StreetLED CUBE Module est fabriquée en aluminium moulé. Les pièces moulées sont peintes par pulvérisation, puis sujusqu'àsent un traitement thermique.

Les pièces en aluminium présentent des indices IK09/IK10 et IP66.

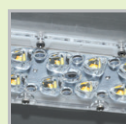

### LED

Utilisation de puces à LED Cree, de puissance standard au moins égale à 132lm/W à  $T_j = 85^\circ\text{C}$ . La température de couleur est un agréablement confort white d'environ 4'000K. Il existe aussi des luminaires de routes à lumière warm white sur demande.

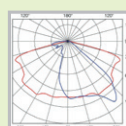

### Optique / Lumière



Les optiques de la StreetLED CUBE Module sont fabriquées en PMMA d'excellente qualité, dont la transparence dépasse 90%. Elles résistent au rayonnement UV et à l'ozone. Ces optiques peuvent être combinées et positionnées de manière à répondre aux exigences techniques les plus élevées.





### Base électronique

La base électronique est conçue pour toute la durée de vie, au minimum 100'000h, avec de nombreuses caractéristiques intéressantes en option. Emetteur DALI ou atténuation 1 à 10V ou système autonome d'atténuation. Nous pouvons proposer un système de gestion sans fil ou un connecteur NEMA avec cellule photosensible.

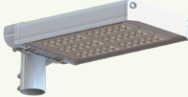

## StreetLED CUBE

Modèle	StreetLED CUBE 12	StreetLED CUBE 24	StreetLED CUBE 48	StreetLED CUBE 72
				
Données techniques				
Nombre de LED	12	24	48	72
Hauteur du point lumineux	jusqu'à 5m	5-7m	7-12m	7-12m
Ecart recommandé entre les mâts	24m (pour une hauteur de 5m)	26m (pour une hauteur de 6m)	38m (pour une hauteur de 8m)	38m (pour une hauteur de 10m)
Puissance réglable	✓	✓	✓	✓
Couleur d'éclairage	4'000K	4'000K	4'000K	4'000K
Rendement lumineux	152lm/W	155lm/W	162lm/W	159lm/W
Dimensions	274×273×77 mm	333×274×77 mm	503×274×77 mm	503×274×77 mm
Réglage	-15° à +15° (par 5°)	-15° à +15° (par 5°)	-15° à +15° (par 5°)	-15° à +15° (par 5°)
Température de service	-40° C à +50° C	-40° C à +50° C	-40° C à +50° C	-40° C à +50° C
Module supplémentaire	interne	interne	interne	interne
Câble de raccordement	8m	8m	12m	12m
Détails voir page	10	11	12	13

## StreetLED CUBE Module

Modèle	StreetLED CUBE Module 24	StreetLED CUBE Module 36	StreetLED CUBE Module 72
			
Données techniques			
Nombre de LED	24	36	72
Hauteur du point lumineux	5-7m	7-12m	7-12m
Ecart recommandé entre les mâts	26m (pour une hauteur de 6m)	38m (pour une hauteur de 8m)	38m (pour une hauteur de 10m)
Puissance réglable	✓	✓	✓
Couleur d'éclairage	4'000K	4'000K	4'000K
Rendement lumineux	118lm/W	118lm/W	132lm/W
Dimensions	520×319×70 mm	520×319×70 mm	520×319×70 mm
Réglage	-15° à +15° (par 5°)	-15° à +15° (par 5°)	-15° à +15° (par 5°)
Température de service	-40° C à +50° C	-40° C à +50° C	-40° C à +50° C
Module supplémentaire	interne	interne	interne
Câble de raccordement	8m	8m	12m
Détails voir page	v18	19	20

## Luminaires de places Luminaire suspendu

Modèle	StreetLED CUBE S48	StreetLED CUBE H72
		
Données techniques		
Hauteur du point lumineux	7-12m	7-12m
Puissance réglable	✓	✓
Couleur d'éclairage	4'000K	4'000K
Rendement lumineux	162lm/W	153lm/W
Dimensions	526×274×77 mm	466×274×77 mm
Réglage	-	-
Température de service	-40° C à +50° C	-40° C à +50° C
Module supplémentaire	interne	interne
Câble de raccordement	8m	8m
Détails voir page	14	15



1

StreetLED CUBE 12  
StreetLED Module 24



2

StreetLED CUBE 24  
StreetLED Module 36



3

StreetLED CUBE 48  
StreetLED Module 72

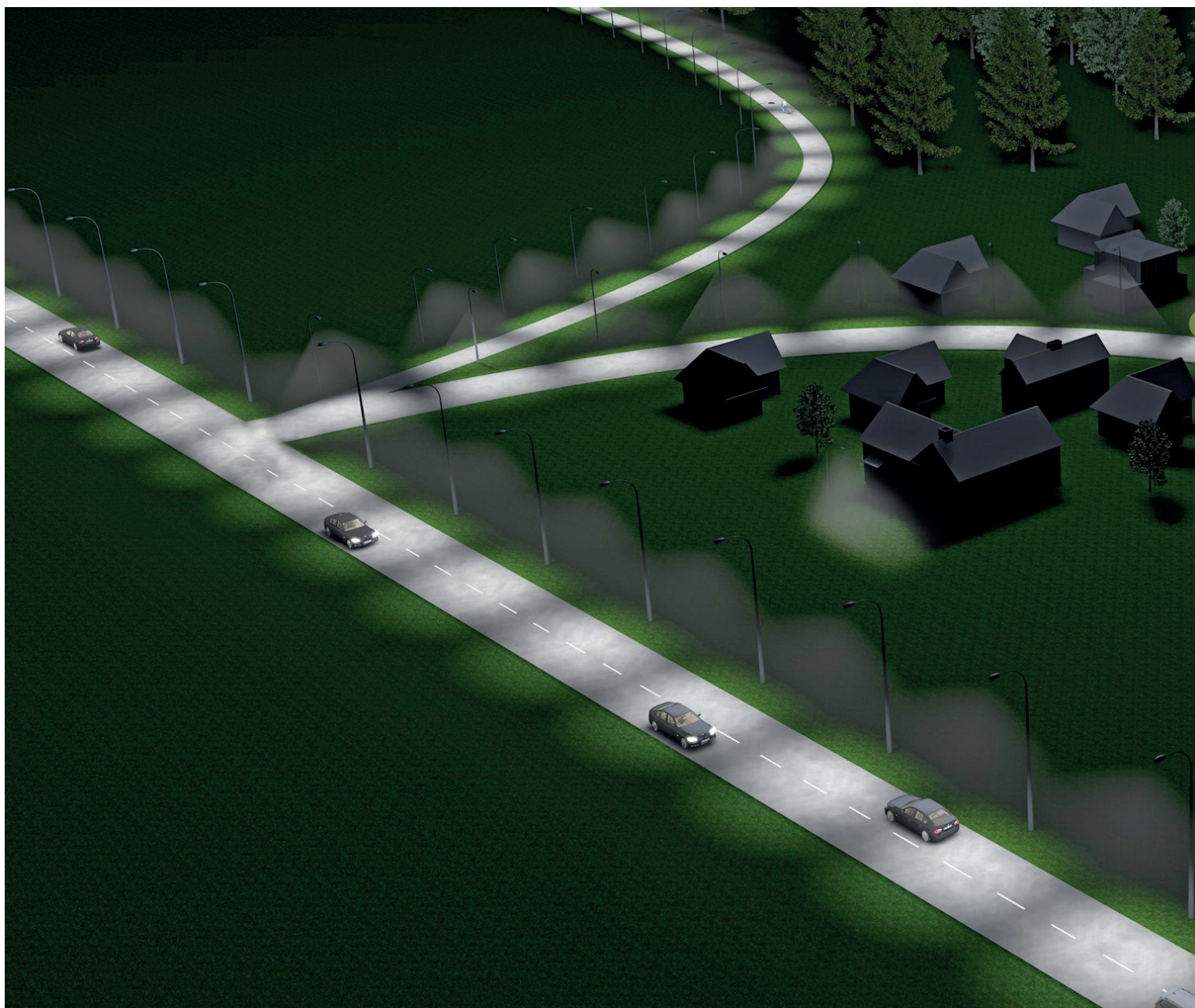



4

StreetLED CUBE 72  
StreetLED Module 36



5

StreetLED CUBE S48  
StreetLED Module 36



6

StreetLED CUBE H72

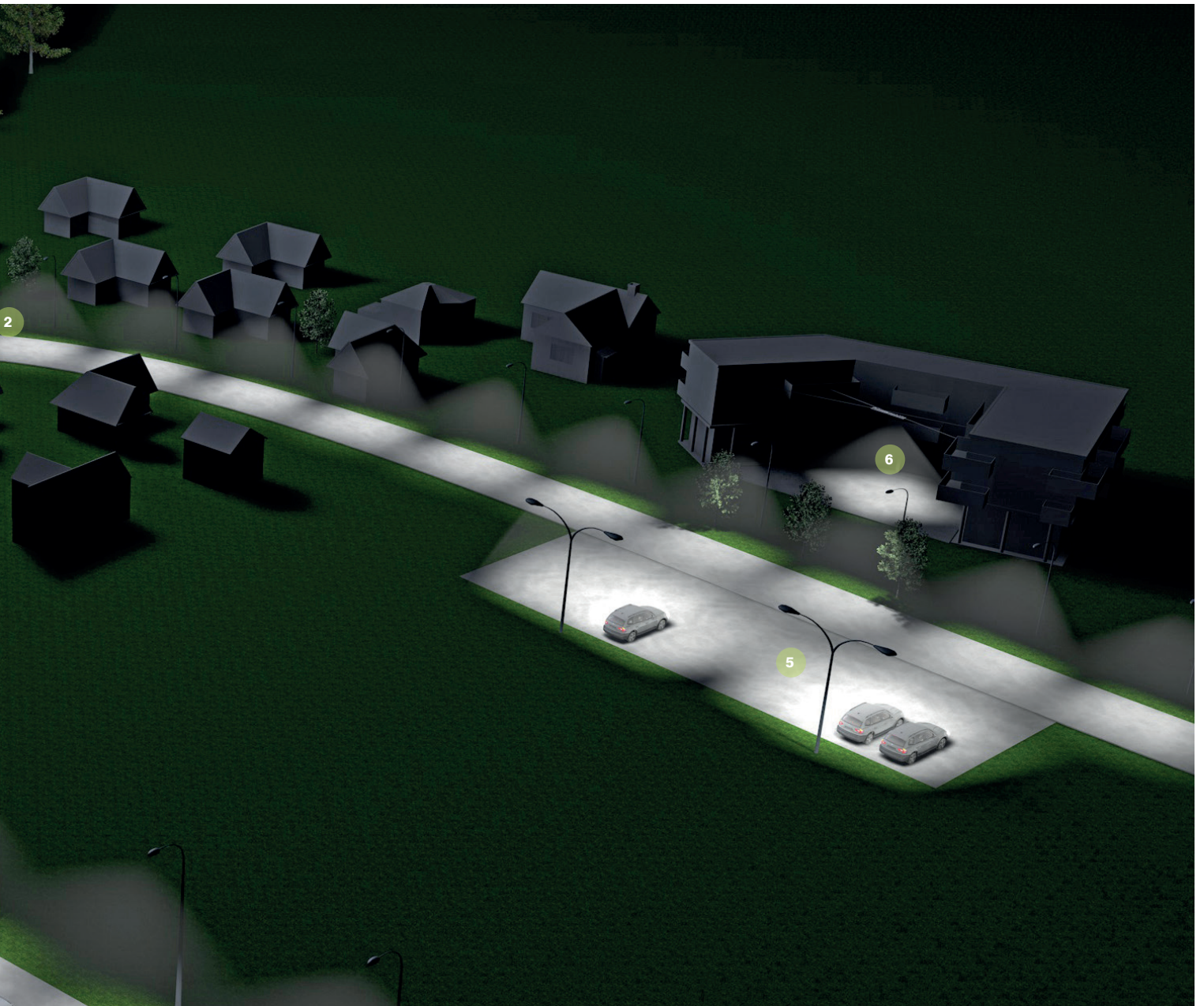

## StreetLED CUBE 12

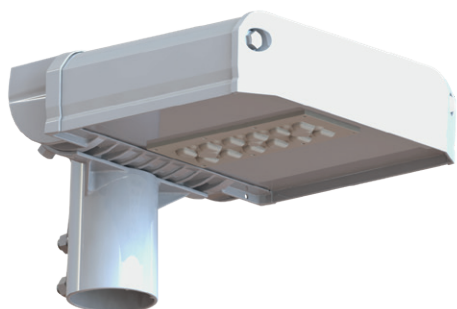

**IP66**

**IK10**



### Description

La lampe idéale pour les besoins de lumière d'environ 5lx, conformément à la catégorie d'éclairage S4. Les zones de prédilection de la StreetLED 12 sont les petites rues de quartier, les rues de quartier, les pistes piétonnes et cyclables, les esplanades privées, les ruelles et les places de parc.

### Données techniques

Performances du système:	16W
Tension d'entrée:	202 - 254VAC / 47 - 63Hz
Facteur de puissance:	> 0.95
Flux lumineux :	2'569lm
Rendement lumineux:	152lm/W
Couleur d'éclairage:	4'000K
Indice de rendu de couleurs:	CRI ≥ 70
Durée de vie ca.:	L90/B10, 100'000h
Degré de protection :	IP66 et IK10
Hauteur de feu recommandée:	jusqu'à 5m
Dimensions:	273×274×77 mm
Poids:	3.9kg
Réglage:	0° ou 90°, -15° à +15° (par 5°)
Température de service:	-40°C à +50°C
Avec régulateur:	50% phase de commande 230VAC (réglage de la puissance autonome p.16-17)
Protection contre les surcharges:	20kV/10kA
Ø-flasque:	60 mm (en option 76 mm)
Équipement:	avec câble monté 8m, 4×1 mm <sup>2</sup>

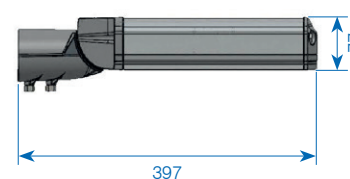
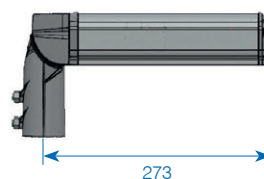
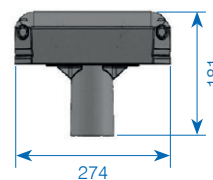
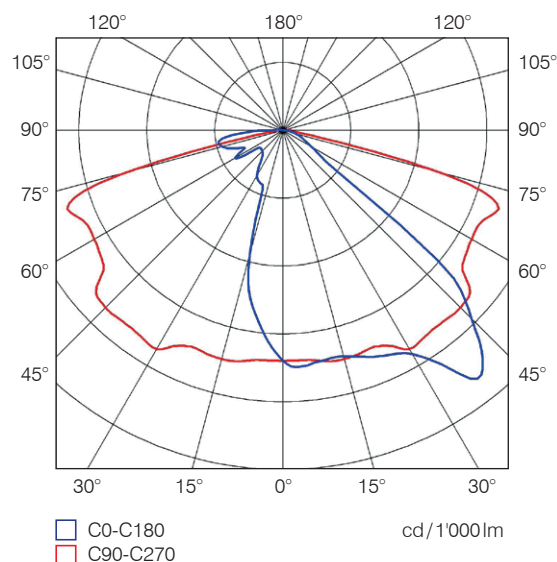

N° art.	Désignation
✓ 860936	StreetLED CUBE 12, confort white, 16W/230VAC SK1 2'569lm 4'000K, phase de commande, 8m câble

Autres réalisations, comme avec réglage de la puissance autonome ou bien avec classe de protection II, sur demande.

✓ Disponible du stock (sous réserve de vente intermédiaire)

## StreetLED CUBE 24

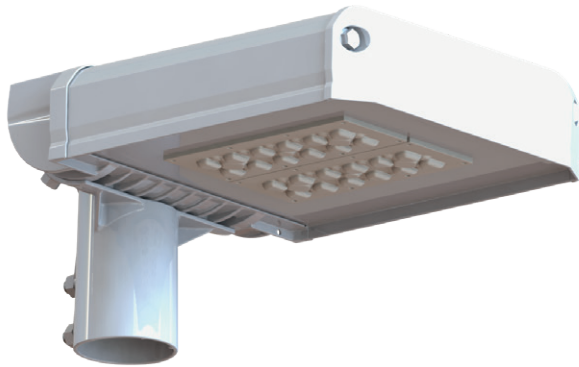

### Description

La lampe idéale pour les besoins de lumière d'environ 7.5lx resp. 0.5cd/m<sup>2</sup>, conformément à la catégorie d'éclairage S3 et ME5. Les zones de prédilection de la StreetLED CUBE 24 sont les rues de quartier, les pistes piétonnes et cyclables plus grandes, les esplanades privées, les zones privées ou industrielles.

### Données techniques

Performances du système:	31 W
Tension d'entrée:	202-254 VAC / 47-63 Hz
Facteur de puissance:	>0.95
Flux lumineux :	4'730lm
Rendement lumineux:	155lm/W
Couleur d'éclairage:	4'000K
Indice de rendu de couleurs:	CRI ≥70
Durée de vie ca.:	L90/B10, 100'000h
Degré de protection :	IP66 et IK10
Hauteur de feu recommandée:	5-7 m
Dimensions:	333×274×77 mm
Poids:	5.2kg
Réglage:	0° ou 90°, -15° à +15° (par 5°)
Température de service:	-40°C jusqu'à +50°C
Avec régulateur:	50% phase de commande 230 VAC (réglage de la puissance autonome p.16-17)
Protection contre les surcharges:	20kV/10kA
Ø-flasque:	60 mm (en option 76 mm)
Equipement:	avec câble monté 8 m, 4 × 1 mm <sup>2</sup>

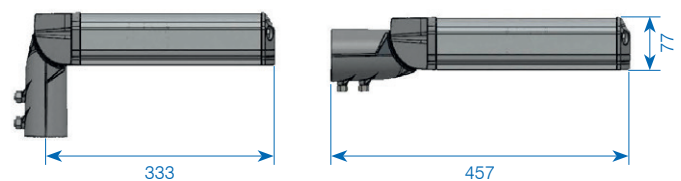
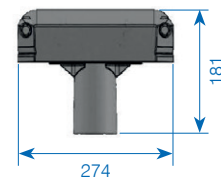
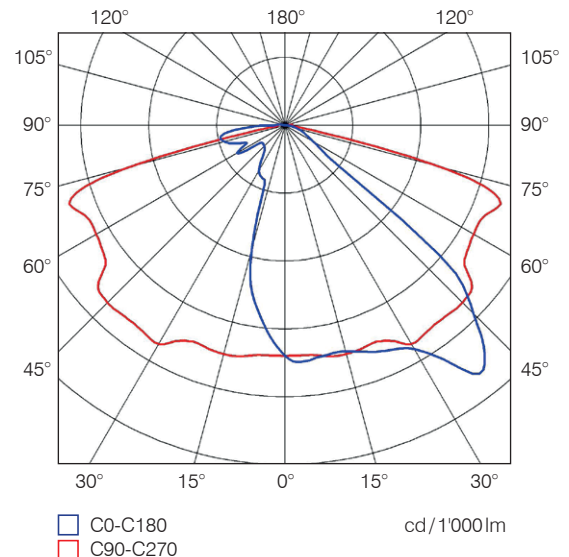

N° art.	Désignation
✓ 860937	StreetLED CUBE 24, confort white, 31 W / 230VAC SK1 4'730lm 4'000K, phase de commande, 8m câble

Autres réalisations, comme avec réglage de la puissance autonome ou bien avec classe de protection II, sur demande.

✓ Disponible du stock (sous réserve de vente intermédiaire)



## StreetLED CUBE 48

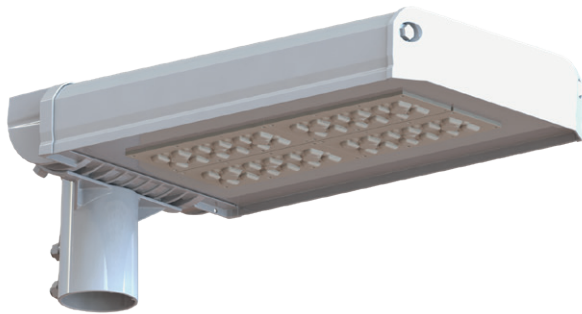

**IP66**

**IK10**



### Description

La lampe idéale pour les besoins de lumière d'environ 0.75 cd/m<sup>2</sup>, conformément à la catégorie routière ME4. Les zones de prédilection de la StreetLED CUBE 48 sont les places de parc, places industrielles, routes communales, carrefours.

### Données techniques

Performances du système:	57W
Tension d'entrée:	202 - 254VAC / 47 - 63Hz
Facteur de puissance:	>0.95
Flux lumineux :	9'280lm
Rendement lumineux:	162lm/W
Couleur d'éclairage:	4'000K
Indice de rendu de couleurs:	CRI ≥ 70
Durée de vie ca.:	L90/B10, 100'000h
Degré de protection :	IP66 et IK10
Hauteur de feu recommandée:	7 - 12m
Dimensions:	503×274×77 mm
Poids:	7kg
Réglage:	0° ou 90°, -15° à +15° (par 5°)
Température de service:	-40°C jusqu'à +50°C
Avec régulateur:	50% phase de commande 230VAC (réglage de la puissance autonome p. 16-17)
Protection contre les surcharges:	20kV/10kA
Ø-flasque:	60 mm (en option 76 mm)
Équipement:	avec câble monté 12m, 4×1 mm <sup>2</sup>

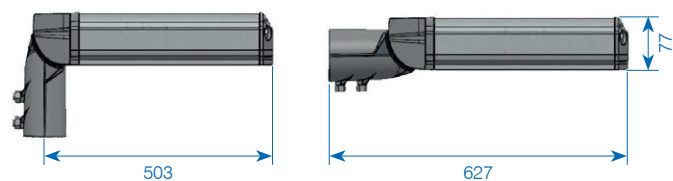
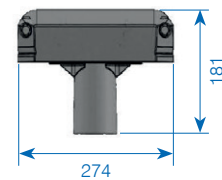
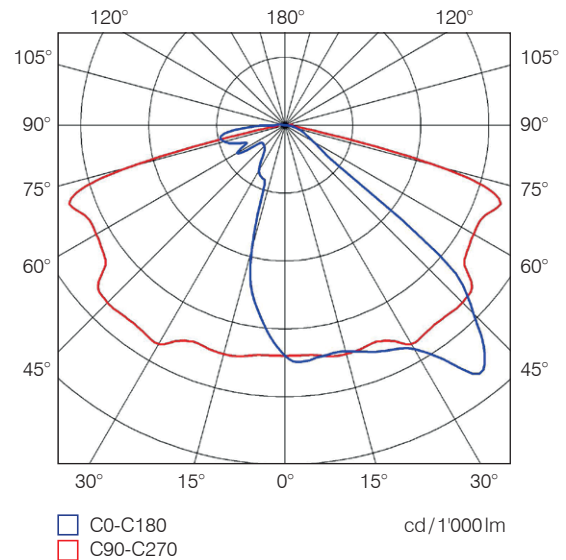

N° art.	Désignation
✓ 860938	StreetLED CUBE 48, confort white, 57W/230VAC SK1 9'280lm 4000K, phase de commande, 12m câble

Autres réalisations, comme avec réglage de la puissance autonome ou bien avec classe de protection II, sur demande.

✓ Disponible du stock (sous réserve de vente intermédiaire)

## StreetLED CUBE 72

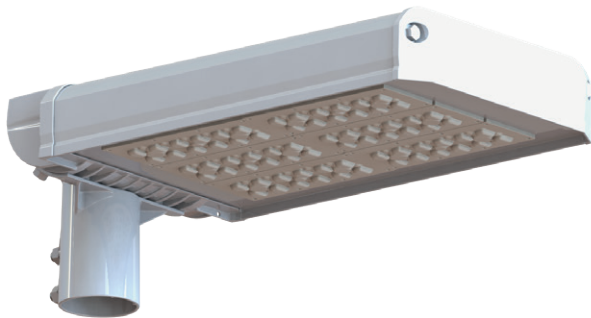

### Description

La lampe idéale pour les besoins de lumière d'environ 1.0 cd/m<sup>2</sup>, conformément à la catégorie routière ME3. Les zones de prédilection de la StreetLED CUBE 72 sont les rues et places urbaines, carrefours multiples, grandes surfaces, places de parc, grands sites industriels.

### Données techniques

Performances du système:	86W
Tension d'entrée:	202-254 VAC / 47-63 Hz
Facteur de puissance:	> 0.95
Flux lumineux :	13'660 lm
Rendement lumineux:	159 lm/W
Couleur d'éclairage:	4'000 K
Indice de rendu de couleurs:	CRI ≥ 70
Durée de vie ca.:	L90/B10, 100'000 h
Degré de protection :	IP66 et IK10
Hauteur de feu recommandée:	7-12 m
Dimensions:	503×274×77 mm
Poids:	7 kg
Réglage:	0° ou 90°, -15° à +15° (par 5°)
Température de service:	-40°C jusqu'à +50°C
Avec régulateur:	50% phase de commande 230 VAC (réglage de la puissance autonome p. 16-17)
Protection contre les surcharges:	20 kV / 10 kA
Ø-flasque:	60 mm (en option 76 mm)
Équipement:	avec câble monté 12 m, 4×1 mm <sup>2</sup>

Protection contre les surcharges: 20 kV / 10 kA  
Ø-flasque: 60 mm (en option 76 mm)  
Équipement: avec câble monté 12 m, 4×1 mm<sup>2</sup>

N° art.	Désignation
✓ 860939	StreetLED CUBE 72, confort white, 86W/230VAC SK1 13'660lm 4'000K, phase de commande, 12m câble

Autres réalisations, comme avec réglage de la puissance autonome ou bien avec classe de protection II, sur demande.

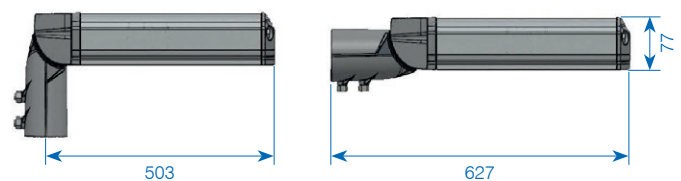
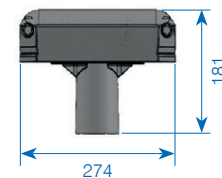
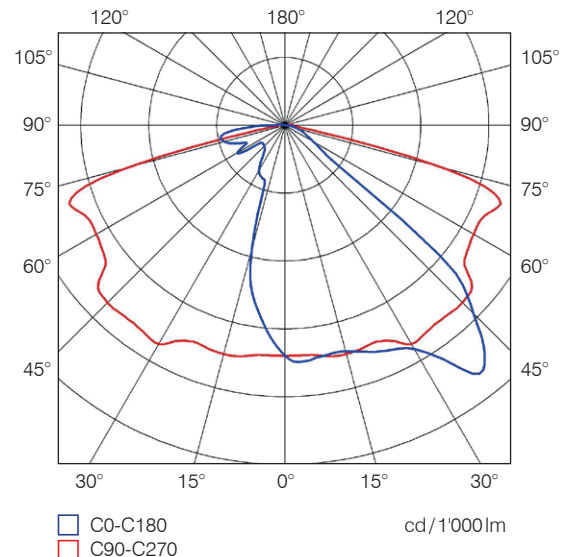

✓ Disponible du stock (sous réserve de vente intermédiaire)

## StreetLED CUBE S48



### Description

La lampe idéale pour les besoins de lumière d'environ 0.75cd/m<sup>2</sup>, conformément à la catégorie routière ME4. Les zones de prédilection de la StreetLED CUBE S48 sont les routes communales, carrefours, places de parc et places industrielles.

### Données techniques

Performances du système:	57W
Tension d'entrée:	202 - 254VAC / 47 - 63Hz
Facteur de puissance:	> 0.95
Flux lumineux :	9'290lm
Rendement lumineux:	162lm/W
Couleur d'éclairage:	4'000K
Indice de rendu de couleurs:	CRI ≥ 70
Durée de vie ca.:	L90/B10, 100'000h
Degré de protection :	IP66 et IK10
Hauteur de feu recommandée:	7 - 12 m
Dimensions:	526×274×77 mm
Poids:	7.2kg
Température de service:	-40°C jusqu'à +50°C
Avec régulateur:	50% phase de commande 230VAC (réglage de la puissance autonome p. 16-17)
Protection contre les surcharges:	20kV/10kA
Ø-flasque:	60mm (en option 76mm)
Équipement:	avec câble monté 8m, 4×1 mm <sup>2</sup>

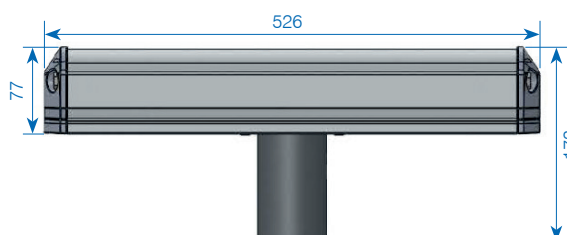
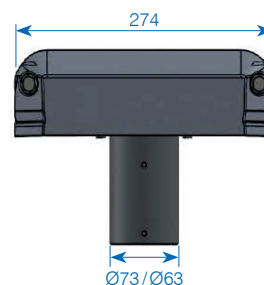
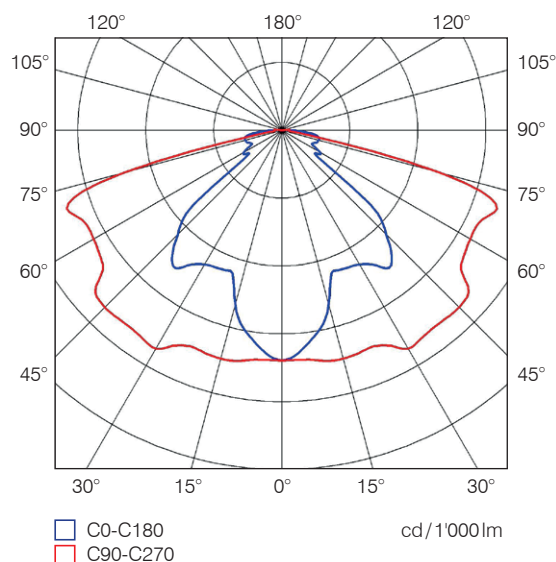

N° art.	Désignation
✓ 860940	StreetLED CUBE S48, confort white, 57W/230VAC SK1 9'290lm 4'000K, phase de commande, 8m câble

Autres réalisations, comme avec réglage de la puissance autonome ou bien avec classe de protection II, sur demande.

✓ Disponible du stock (sous réserve de vente intermédiaire)



## StreetLED CUBE H72

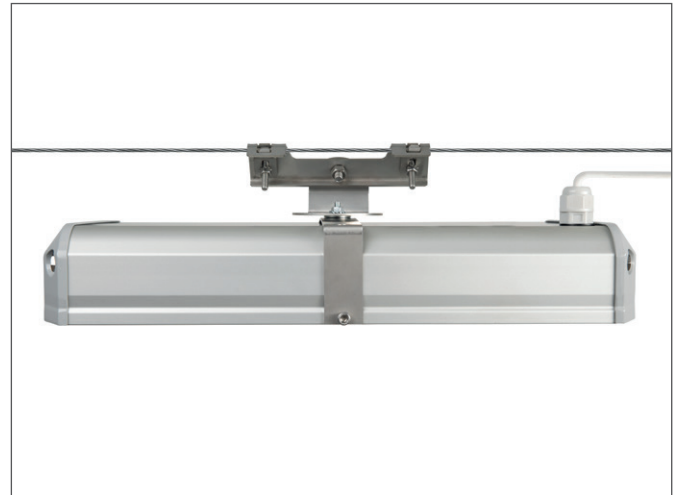

### Description

La lampe idéale pour les besoins de lumière d'environ 1.0 cd/m<sup>2</sup>, conformément à la catégorie routière ME3. Les zones de prédilection de la StreetLED CUBE H72 sont les rues et places urbaines, carrefours multiples, grandes surfaces, places de parc, grands sites industriels.

### Données techniques

Performances du système:	86W
Tension d'entrée:	202 - 254 VAC / 47 - 63 Hz
Facteur de puissance:	> 0.95
Flux lumineux :	13'230lm
Rendement lumineux:	153lm/W
Couleur d'éclairage:	4'000K
Indice de rendu de couleurs:	CRI ≥ 70
Durée de vie ca.:	L90/B10, 100'000h
Degré de protection :	IP66 et IK10
Hauteur de feu recommandée:	7 - 12m
Dimensions:	466×274×77mm
Poids:	5.9kg
Température de service:	-40°C jusqu'à +50°C
Avec régulateur:	50% phase de commande 230 VAC (réglage de la puissance autonome p. 16-17)
Protection contre les surcharges:	20kV / 10kA
Ø-flasque:	60mm (en option 76mm)
Équipement:	avec câble monté 8m, 4×1mm <sup>2</sup>

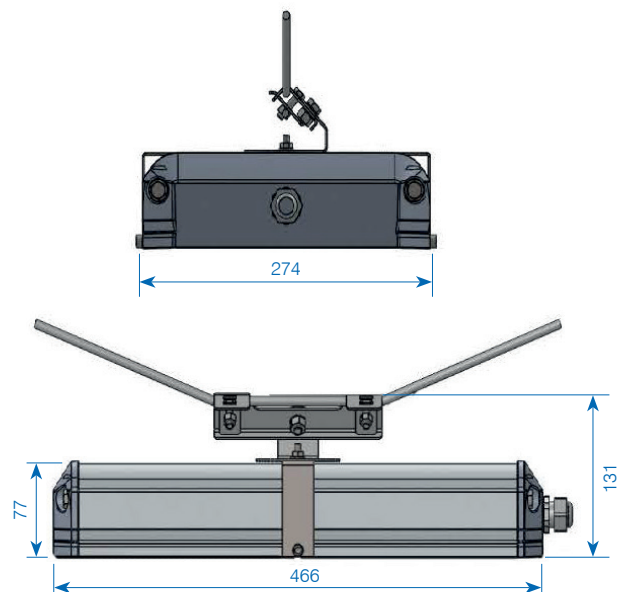
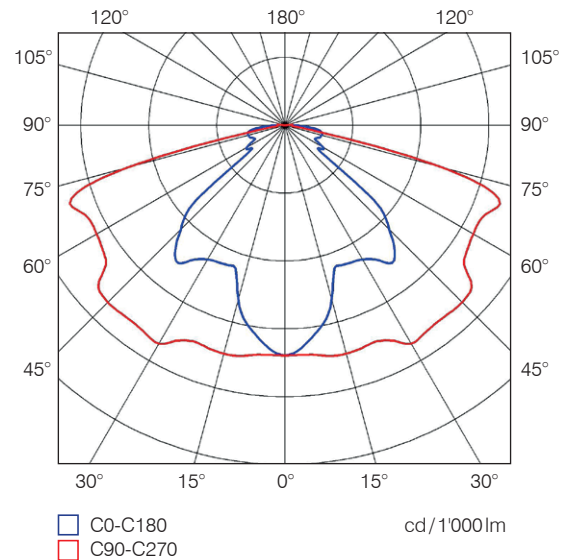

N° art.	Désignation
860941	StreetLED CUBE H72 comfort white 86W/230VAC SK1 13'230lm 4'000K, phase de commande, 8m câble

Autres réalisations, comme avec réglage de la puissance autonome ou bien avec classe de protection II, sur demande.

Lorsque la circulation est faible, vers minuit et au petit matin, il est inutile d'allumer les luminaires de routes à leur pleine puissance. C'est pourquoi nous proposons une lampe avec une fonction d'atténuation autonome, qui réduit d'elle-même la puissance à 50% pendant cette période. Cela fonctionne de manière entièrement automatique, grâce à une horloge intégrée: aucune commande supplémentaire n'est nécessaire. Des réglages et des commandes supplémentaires peuvent toutefois être ajoutés.

- La base électronique compte automatiquement les heures durant lesquelles la lampe est allumée. **Le minuit virtuel, noté MV**, est au milieu de la période totale considérée.
- La base électronique atténue la lumière à 50% à partir du MV et jusqu'au matin.

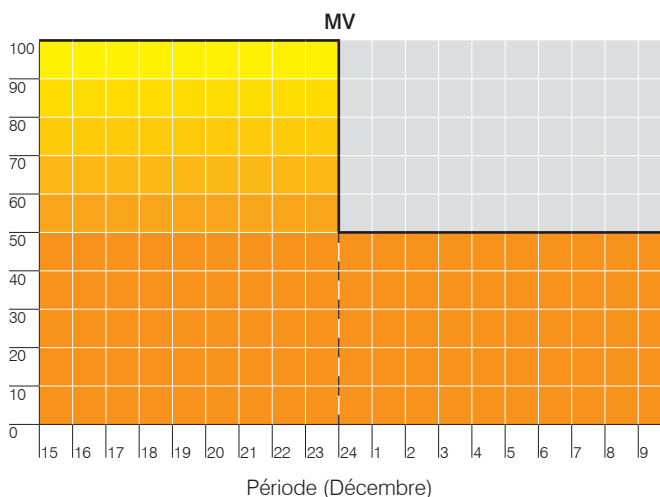
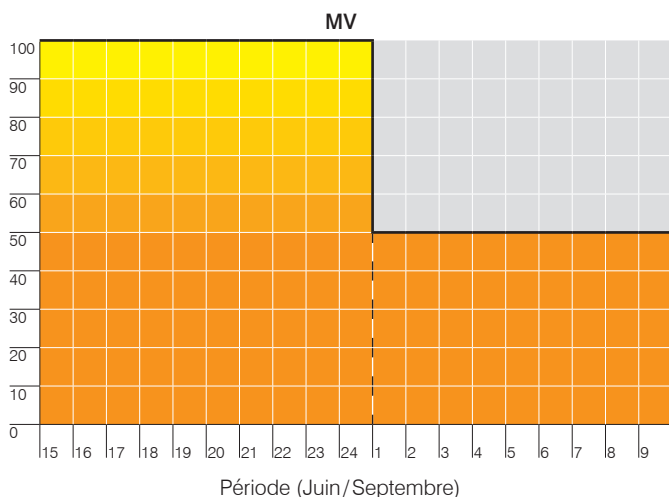

	Durée d'allumage*	Niveau de puissance MV	Durée d'extinction*
<b>Juin** (MV = 01h00)</b>	<b>21:00</b>	<b>01:00</b>	<b>05:00</b>
Niveau de puissance	100%	50%	0%
Type de luminaire	StreetLED 24		
Consommation	38W	21W	0W
Consommation énergétique	Avec réglage de la puissance autonome: 236Wh Sans réglage de la puissance autonome: 304Wh		
<b>Septembre** (MV = 01h00)</b>	<b>19:30</b>	<b>01:00</b>	<b>06:30</b>
Niveau de puissance	100%	50%	0%
Type de luminaire	StreetLED 24		
Consommation	38W	21W	0W
Consommation énergétique	Avec réglage de la puissance autonome: 324.5Wh Sans réglage de la puissance autonome: 418Wh		
<b>Décembre (MV = 00h00)</b>	<b>16:30</b>	<b>00:00</b>	<b>07:30</b>
Niveau de puissance	100%	50%	0%
Type de luminaire	StreetLED 24		
Consommation	38W	21W	0W
Consommation énergétique	Avec réglage de la puissance autonome: 442.5Wh Sans réglage de la puissance autonome: 570Wh		

Les heures indiquées ci-dessus sont approximatives! Lorsque la durée de la nuit réelle diffère de plus d'une heure, il faut recalculer le MV. La mise en place du nouveau rythme nécessite les trois jours suivants. Au cours de ces trois jours de mise en place, l'atténuation automatique ne fonctionne pas.  
\* Les heures d'allumage et d'extinction sont basées sur le coucher et le lever du soleil.  
\*\* Le pilote ne connaît pas l'heure d'été: en été, les périodes d'atténuation sont donc une heure plus tard qu'en hiver.

# Réglage de la puissance autonome StreetLED CUBE 48 et 72

Lorsque la circulation est faible, vers minuit et au petit matin, il est inutile d'allumer les luminaires de routes à leur pleine puissance. C'est pourquoi nous proposons une lampe avec une fonction d'atténuation autonome, qui réduit d'elle-même la puissance à 50% pendant cette période. Cela fonctionne de manière entièrement automatique, grâce à une horloge intégrée: aucune commande supplémentaire n'est nécessaire. Des réglages et des commandes supplémentaires peuvent toutefois être ajoutés.

- La base électronique compte automatiquement les heures durant lesquelles la lampe est allumée. **Le minuit virtuel, noté MV**, est au milieu de la période totale considérée.
- La base électronique est programmée pour atténuer la lumière X heures avant le MV, et revenir à 100% Y heures après le MV.
- Il est possible de programmer jusqu'à 5 degrés d'atténuation au cours de la nuit.
- Ces réglages peuvent être programmés selon le souhait du client, il existe aussi des réglages par défaut.

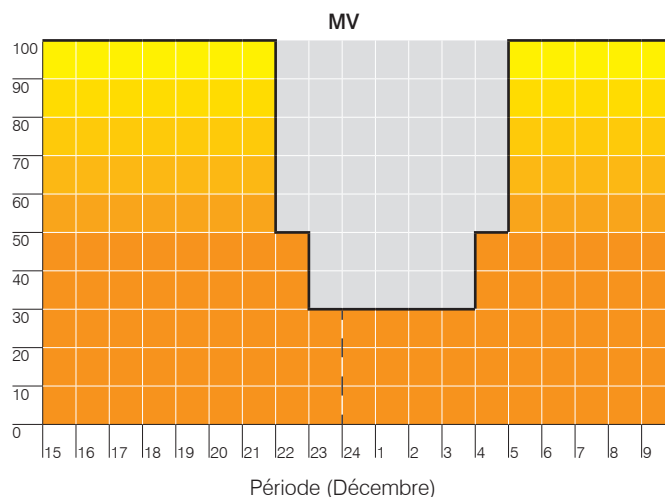
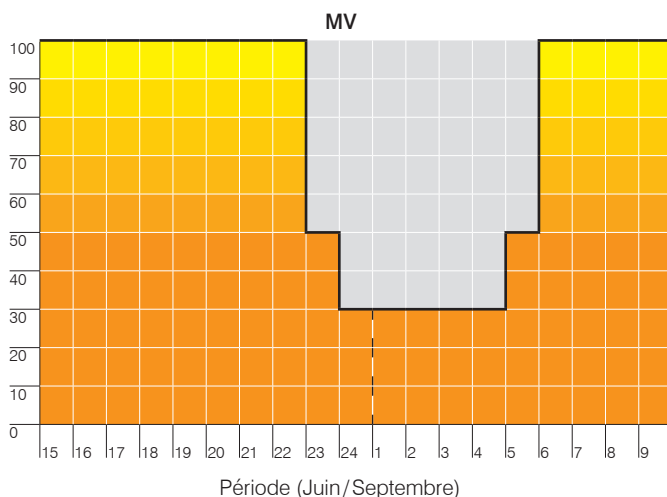

	Durée d'allumage*	1. Niveau de puissance 2h avant MV	2. Niveau de puissance 1h avant MV	3. Niveau de puissance 3h après MV	4. Niveau de puissance 5h après MV	Durée d'extinction*
<b>Juin** (MV = 01h00)</b>	<b>21:00</b>	<b>23:00</b>	<b>00:00</b>	<b>05:00</b>	<b>06:00</b>	<b>05:00</b>
Niveau de puissance	100%	50%	30%	50%	100%	0%
Type de luminaire	StreetLED					
Consommation	118W	58W	36W	58W	118W	0W
Consommation énergétique	Avec réglage de la puissance autonome: 474Wh			Sans réglage de la puissance autonome: 944Wh		
<b>Septembre** (MV = 01h00)</b>	<b>19:30</b>	<b>23:00</b>	<b>00:00</b>	<b>05:00</b>	<b>06:00</b>	<b>06:30</b>
Niveau de puissance	100%	50%	30%	50%	100%	0%
Type de luminaire	StreetLED					
Consommation	118W	58W	36W	58W	118W	0W
Consommation énergétique	Avec réglage de la puissance autonome: 768Wh			Sans réglage de la puissance autonome: 1'298Wh		
<b>Décembre (MV = 00h00)</b>	<b>16:30</b>	<b>22:00</b>	<b>23:00</b>	<b>04:00</b>	<b>05:00</b>	<b>07:30</b>
Niveau de puissance	100%	50%	30%	50%	100%	0%
Type de luminaire	StreetLED					
Consommation	118W	58W	36W	58W	118W	0W
Consommation énergétique	Avec réglage de la puissance autonome: 1'240Wh			Sans réglage de la puissance autonome: 1'770Wh		

Les heures indiquées ci-dessus sont approximatives!

Lorsque la durée de la nuit réelle diffère de plus d'une heure, il faut recalculer le MV. La mise en place du nouveau rythme nécessite les trois jours suivants. Au cours de ces trois jours de mise en place, l'atténuation automatique ne fonctionne pas.

\* Les heures d'allumage et d'extinction sont basées sur le coucher et le lever du soleil.

\*\* La base électronique ne connaît pas l'heure d'été: en été, les périodes d'atténuation sont donc une heure plus tard qu'en hiver.



## StreetLED CUBE Module 24



### Description

Les zones de prédilection de la StreetLED CUBE Module 24 sont les rues et places urbaines, carrefours multiples, grandes surfaces, places de parc, grands sites industriels.

### Données techniques

Performances du système:	41 W
Tension d'entrée:	202 - 254 VAC / 47 - 63 Hz
Facteur de puissance:	> 0.95
Flux lumineux :	4700 lm
Rendement lumineux:	118 lm/W
Couleur d'éclairage:	4'000 K
Indice de rendu de couleurs:	CRI ≥ 70
Durée de vie ca.:	L90/B10, 100'000 h
Degré de protection :	IP66 et IK10
Hauteur de feu recommandée:	5 - 7 m
Dimensions:	520 × 319 × 70 mm
Poids:	7.2 kg
Réglage:	0° ou 90°, -15° à +15° (par 5°)
Température de service:	-40°C jusqu'à +50°C
Avec régulateur:	Zhaga-raccordement (en bas) avec SR-exploitant (SR)
Protection contre les surcharges:	8 kV
Ø-flasque:	60 mm (en option 76 mm)
Equipement:	avec câble monté 8 m, 4 × 1 mm <sup>2</sup>

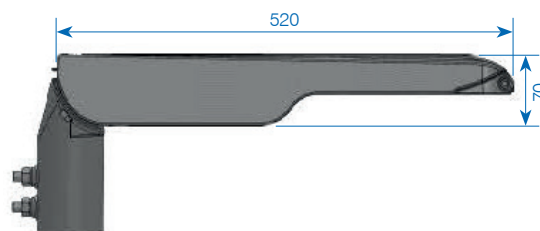
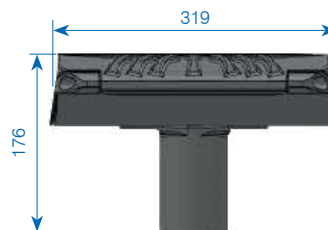
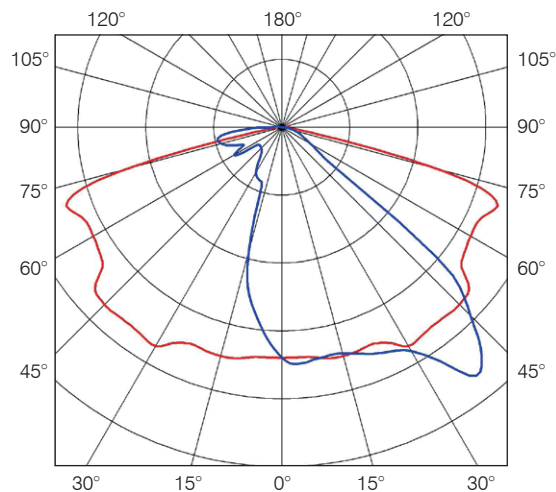

N° art.	Désignation
✓ 860942	StreetLED CUBE Module 24, 41 W / 230 VAC SK1 4'700 lm 4'000 K, Zhaga, 8 m câble

Autres réalisations, comme avec réglage de la puissance autonome ou bien avec classe de protection II, sur demande.

✓ Disponible du stock (sous réserve de vente intermédiaire)

## StreetLED CUBE Module 36



IP66 IK10   



### Description

Les zones de prédilection de la StreetLED CUBE Module 36 sont les places de parc, places industrielles, routes communales, carrefours.

### Données techniques

Performances du système:	78 W / 115 W
Tension d'entrée:	202 - 254 VAC / 47 - 63 Hz
Facteur de puissance:	> 0.95
Flux lumineux :	9'330 lm / 13'590 lm
Rendement lumineux:	119 lm/W / 118 lm/W
Couleur d'éclairage:	4'000 K
Indice de rendu de couleurs:	CRI ≥ 70
Durée de vie ca.:	L90/B10, 100'000 h
Degré de protection :	IP66 et IK10
Hauteur de feu recommandée:	7 - 12 m
Dimensions:	520 × 320 × 70 mm
Poids:	7.2 kg
Réglage:	0° ou 90°, -15° à +15° (par 5°)
Température de service:	-40°C jusqu'à +55°C
Avec régulateur:	Zhaga-raccordement (en bas) avec SR-exploitant (SR)
Protection contre les surcharges:	20 kV / 10 kA
Ø-flasque:	60 mm (en option 76 mm)
Équipement:	avec câble monté 8 / 12 m, 4 × 1 mm <sup>2</sup>

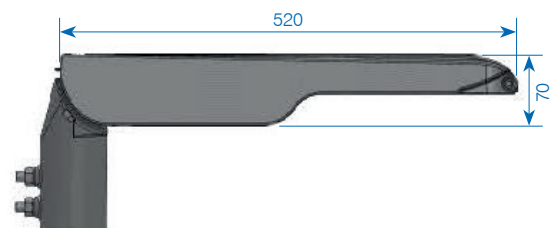
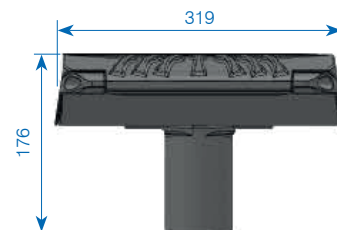
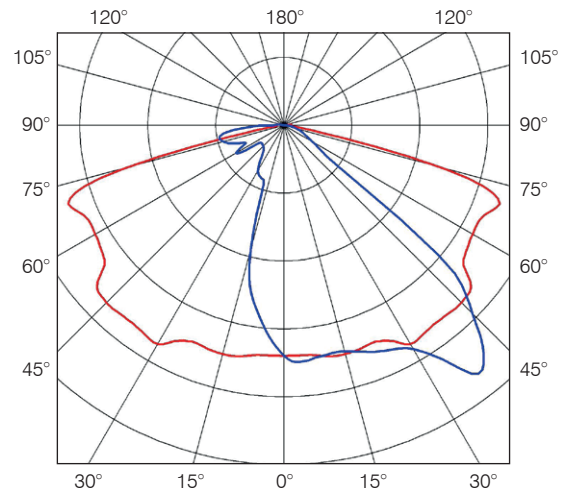

N° art.	Désignation
✓ 860943	StreetLED CUBE Module 36, 78 W / 230 VAC SK1 9'330 lm 4'000 K, Zhaga, 8 m câble
✓ 860944	StreetLED CUBE Module 36, 110 W / 230 VAC SK1 13'590 lm 4'000 K, Zhaga, 12 m câble

Autres réalisations, comme avec réglage de la puissance autonome ou bien avec classe de protection II, sur demande.

✓ Disponible du stock (sous réserve de vente intermédiaire)

## StreetLED CUBE Module 72



### Description

Les zones de prédilection de la StreetLED CUBE Module 72 sont les places de parc, places industrielles, routes communales, carrefours.

### Données techniques

Performances du système:	174 W
Tension d'entrée:	202 - 254 VAC / 47 - 63 Hz
Facteur de puissance:	> 0.95
Flux lumineux :	23'050 lm
Rendement lumineux:	132 lm/W
Couleur d'éclairage:	4'000 K
Indice de rendu de couleurs:	CRI ≥ 70
Durée de vie ca.:	L90/B10, 100'000 h
Degré de protection :	IP66 et IK09
Hauteur de feu recommandée:	7 - 12 m
Dimensions:	520 × 319 × 70 mm
Poids:	7.2 kg
Réglage:	0° ou 90°, -15° à +15° (par 5°)
Température de service:	-40°C jusqu'à +50°C
Avec régulateur:	Zhaga-raccordement (en bas) avec SR-exploitant
Protection contre les surcharges:	20 kV / 10 kA
Ø-flasque:	60 mm (en option 76 mm)
Equipement:	avec câble monté 12m, 4 × 1 mm <sup>2</sup>

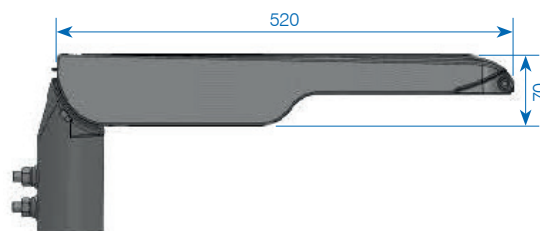
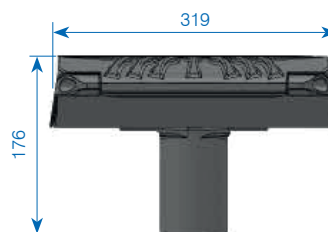
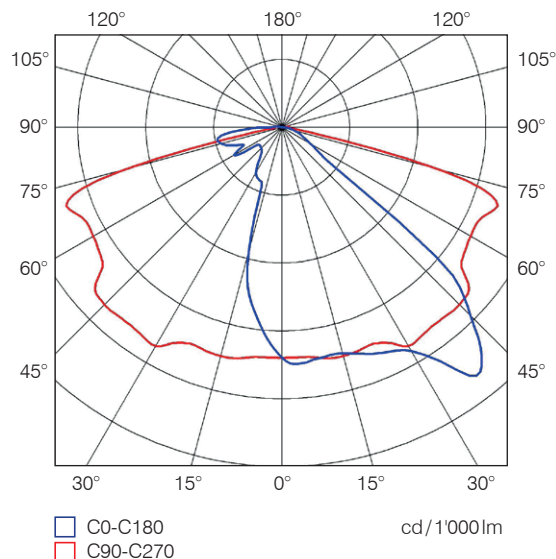

N° art.	Désignation
✓ 860945	StreetLED CUBE Module 72, 172 W / 230 VAC SK1 23'050 lm 4'000 K, Zhaga, 12 m câble

Autres réalisations, comme avec réglage de la puissance autonome ou bien avec classe de protection II, sur demande.

✓ Disponible du stock (sous réserve de vente intermédiaire)



Vue d'un calcul d'éclairage de rue avec visualisation supplémentaire.

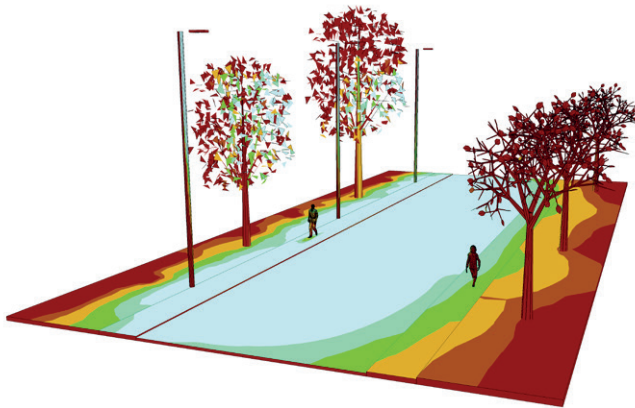

## Données techniques

Produit: StreetLED CUBE Module  
 N° art.: 860943  
 Nom de luminaire: StreetLED CUBE Module 36  
 Equipment: 1 x LED CREE 78W / 11600 lm

Profil de rue: sans séparation des sens  
 Largeur de la chaussée: 8.00 m  
 Nombre de voies de circulation: 2  
 Revêtement de la route: R3  
 q0: 0.08  
 Conduite à droite

Placement des luminaires: Rangée à droite  
 Hauteur du point lumineux (h): 10.00 m  
 Distances des luminaires (a): 15.00 m  
 Surplomb des luminaires (u): -0.50 m  
 Inclinaison des luminaires (δ): 0.00°  
 Facteur de maintenance: 0.75

## Densité lumineuse

Position de l'observateur 1:  $x=-60.00\text{ m}, y=2.00\text{ m}, z=1.50\text{ m}$   
 Moyen:  $1.91\text{ cd/m}^2$  (ME3a min. 1)  
 Uo (Min./moyen): 0.56 (ME3a minimo 0.4)

Position de l'observateur 2:  $x=-60.00\text{ m}, y=6.00\text{ m}, z=1.50\text{ m}$   
 Moyen:  $2.12\text{ cd/m}^2$  (ME3a min. 1)  
 Uo (Min./moyen): 0.54 (ME3a min. 0.4)

## Uniformité longitudinale

UI (B1:  $x=-60.00, y=2.00, z=1.50$ ): 0.86 (ME3a mind. 0.7)  
 UI (B2:  $x=-60.00, y=6.00, z=1.50$ ): 0.88 (ME3a min. 0.7)

## Éblouissement/luminosité ambiante

TI (B1:  $y=2.00\text{ m}$ ): 6% (ME3a höchst. 15)  
 SR: 0.66 (ME3a min. 0.5)

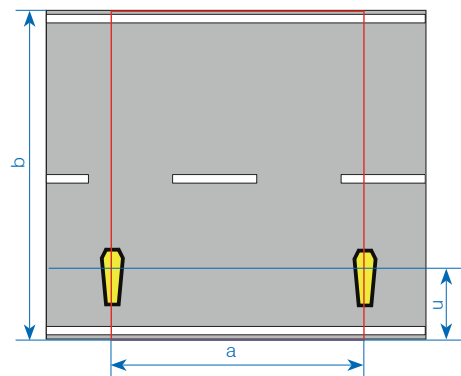
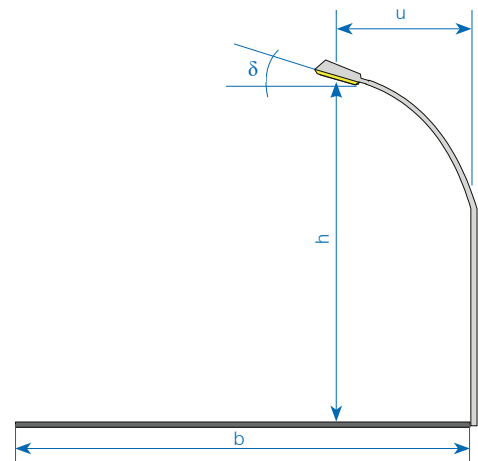

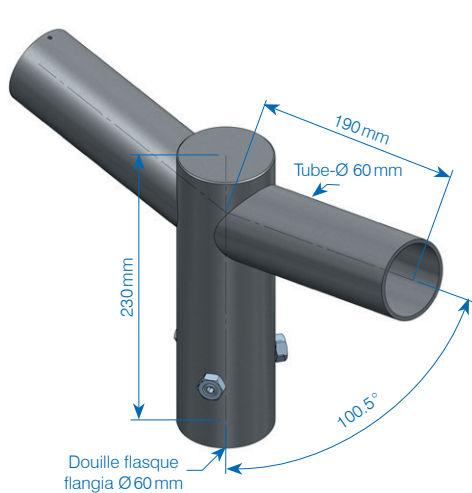

Adaptateur de mât 2 saillies  
Douille pour flasque Ø60 mm N° art. 135699  
Douille pour Ø76 mm N° art. 138136

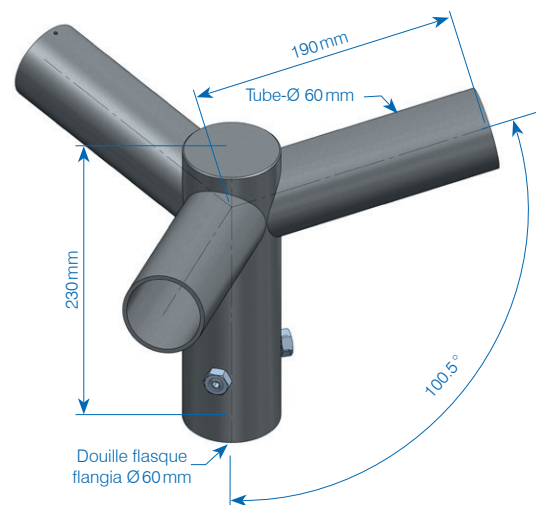

Adaptateur de mât 3 saillies  
Douille pour flasque Ø60 mm N° art. 135700  
Douille pour Ø76 mm N° art. 138137

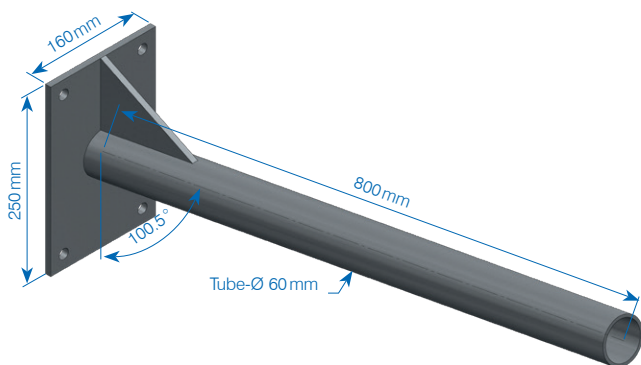

Saillie murale  
N° art. 136695

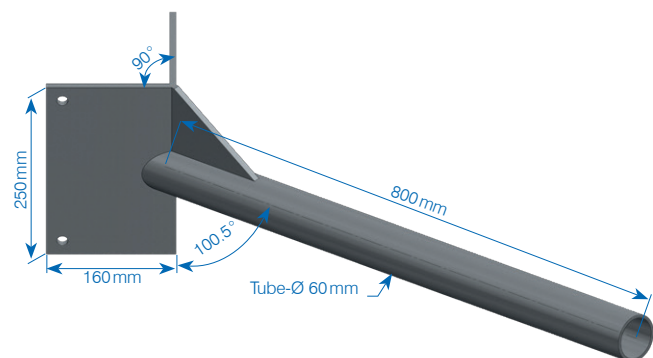

Saillie d'angle  
N° art. 137688

N° art.	Désignation
✓ 135699	Adaptateur de mât galvanisé pour flasque Ø60 mm avec deux saillies flasque Ø60 mm
138136	Adaptateur de mât galvanisé pour Ø76 mm avec deux saillies flasque Ø60 mm
✓ 135700	Adaptateur de mât galvanisé pour flasque Ø60 mm avec trois saillies flasque Ø60 mm
138137	Adaptateur de mât galvanisé pour Ø76 mm avec trois saillies flasque Ø60 mm
✓ 136695	Saillie murale galvanisée pour flasque Ø60 mm, longueur de saillie 800 mm 10.5°
✓ 137688	Saillie d'angle galvanisée pour flasque Ø60 mm, Longueur de saillie : 800 mm 10.5°
✓ 137727	Adaptateur pour saillie d'angle ou murale, galvanisé pour flasque Ø60 mm avec deux saillies flasque Ø60 mm
✓ 860043	Adaptateur de mât galvanisé Ø76 mm pour Ø60 mm

Nous sommes à votre disposition pour tout conseil sur les mâts et candélabres.  
Gamme et fourniture sur demande

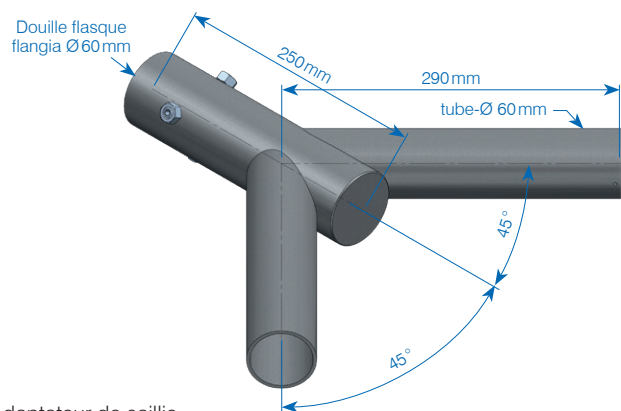

Adaptateur de saillie  
N° art. 137727

✓ Disponible du stock (sous réserve de vente intermédiaire)





CONTACTEZ-NOUS

Vous trouvez les nouveautés d'assortiment et solutions de clients ainsi que le catalogue de nos produits sur notre site:

[www.gifas.ch](http://www.gifas.ch)

Sous réserve de modifications techniques. V 0424

**GIFAS**  
ELECTRIC

GIFAS-ELECTRIC GmbH  
Dietrichstrasse 2  
CH-9424 Rheineck

+41 71 886 44 44  
+41 71 886 44 49  
info@gifas.ch  
www.gifas.ch

